



# CAMBUS-TANKERWASH





## CAMBUS - TANKER WASH

سلسلة CAMBUS و TANKER WASH للشاحنات التجارية هي نتيجة لبحث طويل ومكثف قامت به شركتنا. مع خيارات عديدة ومرنة من النماذج المتاحة (2 أو 3 أو 5 فرش) جنباً إلى جنب مع مجموعة واسعة من الاختيارات والمواصفات، فهي قادرة على التكيف مع شكل كل الشاحنات التجارية القياسية وغير القياسية

The CAMBUS and TANKER WASH series for commercial vehicles is the result of a long and focused research in which our company has concentrated its resources and developed its own department. Thanks to the flexibility of the available models (2, 3 or 5 brushes) together with a wide range of optional these are able to adapt to the shape of every standard and non-standard commercial vehicles

AE.2



AE.3



AE.5



**AE.2**



**AE.3**



## CAMBUS AE.2 - AE.3

تحتوي هذه الموديلات على فرشتين آليتين رأسيين أو ثلاثة فراش آلية (2 عمودي + 1 أفقي) بحسب اختيار العميل مع إطار مجلفن مقاوم للصداء وعوامل المناخ الصعبة لعمر افتراضي أطول. وتقوم بتنظيف الشاحنة بالفرشاة من الجهة الأمامية والخلفية بشكل مكثف أثناء دورة الغسيل. مع ميزة الإعداد الإلكتروني من خلال لوحة PLC ومن خلال لوحة التحكم الخاصة بوظائف البرمجة والعدادات.

Single gantries with 2 motorized brushes vertical and with 3 motorized brushes (2 vertical + 1 horizontal). Hot-dip galvanized frame with direct drive motors. Motorized brushes. Front and rear double brushing of the vehicle for an intense washing cycle. Electronic setting through PLC and man-machine dialogue through the control panel for programming functions and counters.



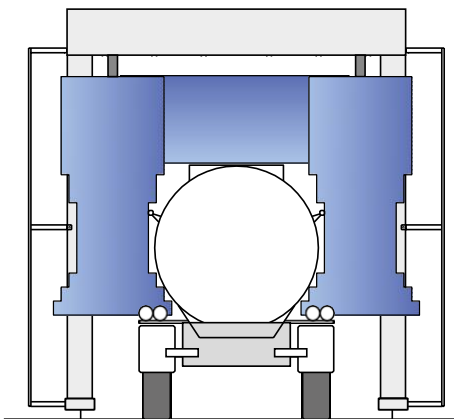
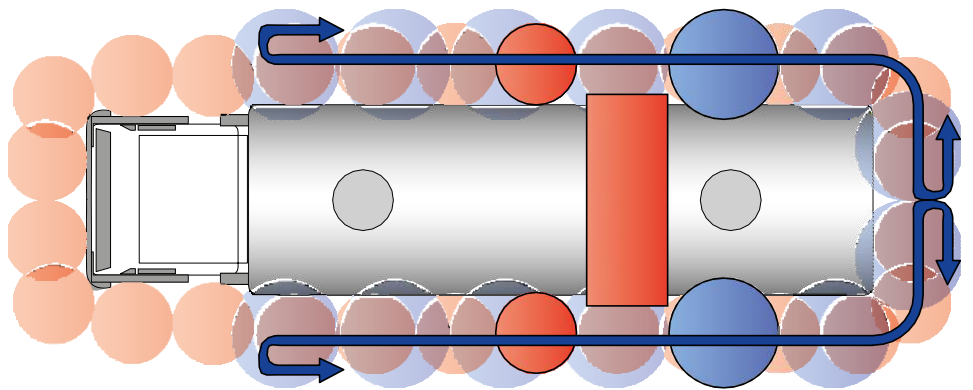

## TANKER WASH AE.5

يتمتع هذا الموديل بـ 5 فرش (4 فراشي جانبية + فرشاة افقية واحدة). مع هيكل من الحديد المجلفن المقاوم للصدأ. حيث تم تصميم AE 5 Tanker Wash مع 4 فرش عمودية وفرشاة جانبية 2 خصيصًا للشاحنات العادية والشاحنات ذات الخزانات الأسطوانية.

5 brushes single gantry system (4 side brushes + 1 roof brush) motorized. Hot-dip galvanized construction. AE 5 Tanker Wash with 4 vertical brushes and 2 side brushes is specifically shaped for the cylindrical tanks. In the meanwhile, the other 2 side brushes clean the remaining parts of the vehicle.





**محولات المحركات بالتردد المتغير**  
4 محركات محولات من أجل: حركة الفرش العمودية ، حركة الفرش الرأسية اليمنى واليسرى - حركة الفرشاة الأفقية للأعلى / للأسفل.

#### **Variable frequency drive devices**

The full optional configuration for 4 motor gantry drive for: Gantry movement, vertical right and left brushes movement -Horizontal up/down brush movement.

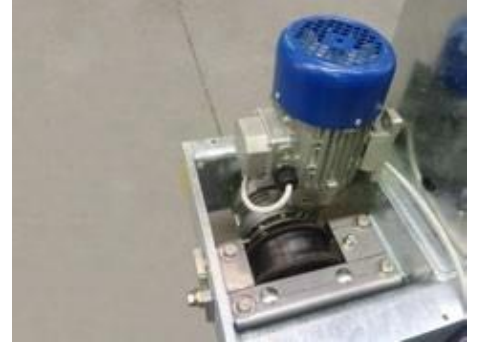

#### **محركات دفع عملاقة مباشرة**

بسيطة وعملية ودائمة عبر الزمن لمنخفضة اعمال صيانة.

#### **Direct gantry drive motors**

Simple, practical and durable through time for low maintenance.



#### **رشاشات الغسيل المبدئي**

بالماء والمواد الكيميائية المذيبة للأوساخ عن طريق مضخات الحقن الهوائية ومخصصة القوس، يتم الاستغناء عنه على كامل سطح عربة.

#### **Emollient**

By means of a pneumatic dosing and a dedicated arc, it is dispensed on the whole surface of the vehicle.



#### **الغسيل بالضغط العالي الجانبي**

#### **المنخفض:**

مجهز برأسين متحركين (1 لكل جانب). يقوم بالتنظيف في الأجزاء المنخفضة من الشاحنة. مزود بمضخة 11 كيلو وات.

#### **Side high pressure low**

Equipped with 2 rotating heads (1 each side). It carries out a cleaning action in the low parts of the vehicle. Supplied with 11 kW pump



**غسيل بالضغط العالي الجانبي**  
يتكون من 6 رؤوس متحركة (3 لكل جانب) من أجل الأجزاء السفلية والمتوسطة والعالية. مع 3 مضخات ضغط عالي 11 كيلو واط.

#### **Side high pressure**

It consists of 6 rotating heads (3 for each side) for the lower, medium and higher parts. Supplied by 3 pumps 11 kW.



**برج غسيل الضغط العالي**  
4 رشاشات متحركة من الفولاذ المقاوم للصدأ ، المثبتة على كل برج، لضمان تنظيف شامل للأجزاء الجانبية والسفلية من الشاحنة. مع مضختان مخصصتان للضغط العالي للحصول على أقصى أداء.

#### **TOWER HP**

4 rotating percussion rotating nozzles, in stainless steel, mounted on each turret, ensure a thorough cleaning of the side and inferior parts of the vehicle. The two dedicated high-pressure pumps are housed for maximum performance.



**حركة الفرش الجانبية**  
التحكم الكامل من خلال المحولات، والذي يعتمد مستشعرات أمان لكل فرشاة للتحكم بشكل أفضل في تنظيف الجزء الأمامي والخلفي من السيارة.

#### **Side brushes movement**

Managing adherence/pressure with the dedicated electronic card. Front and rear brushing for better cleaning

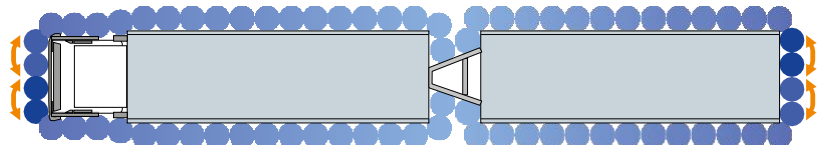

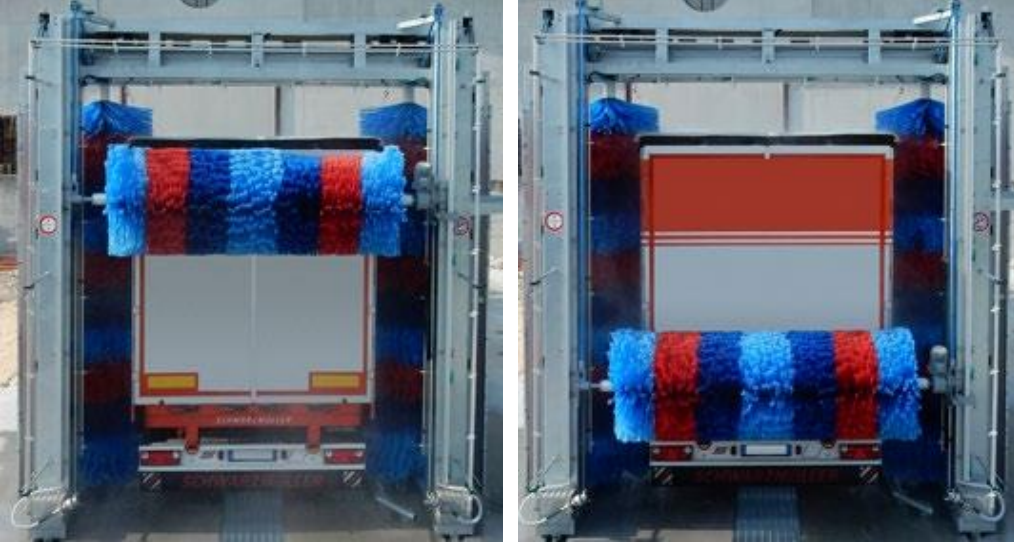

## حركة الفرشاة الأفقية

تتبع الجزء الأمامي والخلفي من السيارة وصولاً إلى أقصى الأجزاء السفلية.

### Horizontal brush movement

Follows the front and rear of the vehicle reaching the utmost lower parts.

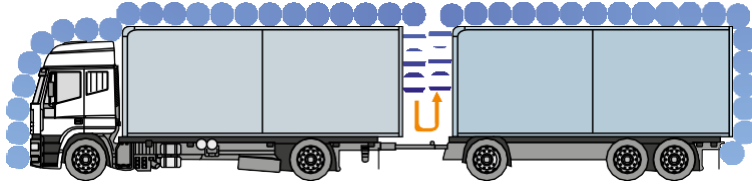

غسيل أسفل الهيكل مع فوهات ثابتة أو برؤوس دوارة.

### Drive through under-chassis washing

with fixed nozzles or with rotating heads.

## نظام التجفيف

2مراوح (تتأرجح) الجانب لضمان فعالية. العمل على جوانب المركبات



### Drying system

2fans (oscillating) side placed to ensure an effective action on the sides of the vehicles.

## نظام التحكم عن بعد:

أيضا كنت. بطريقة سهل وبسيطة. يتم من خلال الهاتف المحمول أو جهاز الكمبيوتر الاطلاع على البيانات والتقارير المختلفة.



### Remote Control.

Complete management of all system data, wherever you are The dialogue man-machine is easy and intuitive. App managed from pc-tablet and smartphone. An easy way to manage and record the data and different reports



شاشة التحكم (تعمل باللمس):  
الطريقة الأسهل والأكثر فاعلية  
للتحكم بجهاز غسيل السيارة  
والبرامج وملاحظات التنبيه

### TOUCH SCREEN

The easiest and most intuitive way to manage your carwash, thanks to the diagnostic and interconnectivity.



**AE.2 - AE.3**



**AE.5**

DIMENSIONI PRINCIPALI - MAIN DIMENSIONS PRINCIPALES - DIMENSIONES PRINCIPALES		AE.2 - AE.3	AE.2 - AE.3	AE.2 - AE.3 45	AE.5
		40	42		45
Altezza massima di lavaggio - Maximum wash height	mm	4000	4200	4500	4500
Larghezza massima - Maximum width	mm	4900	4900	4900	4900
con paraspruzzi - with splash guard	mm	5200	5200	5200	5200
Altezza massima con spazzola orizzontale in rotazione e binari Maximum Height with horizontal brush turning and rails	mm	5050	5250	5450	5450
Altura máxima del puente con cepillo horizontal funcionando y railes					
Larghezza massima di lavaggio - Maximum wash width	mm	2800	2800	2800	2800
Lunghezza binari - Rails length - Longueur rails - Longitud de los railes	mm	25000	25000	25000	27000
Interasse binari - Distance between rails Entre axes rails - Distancia entre los railes	mm	4000	4000	4000	4000

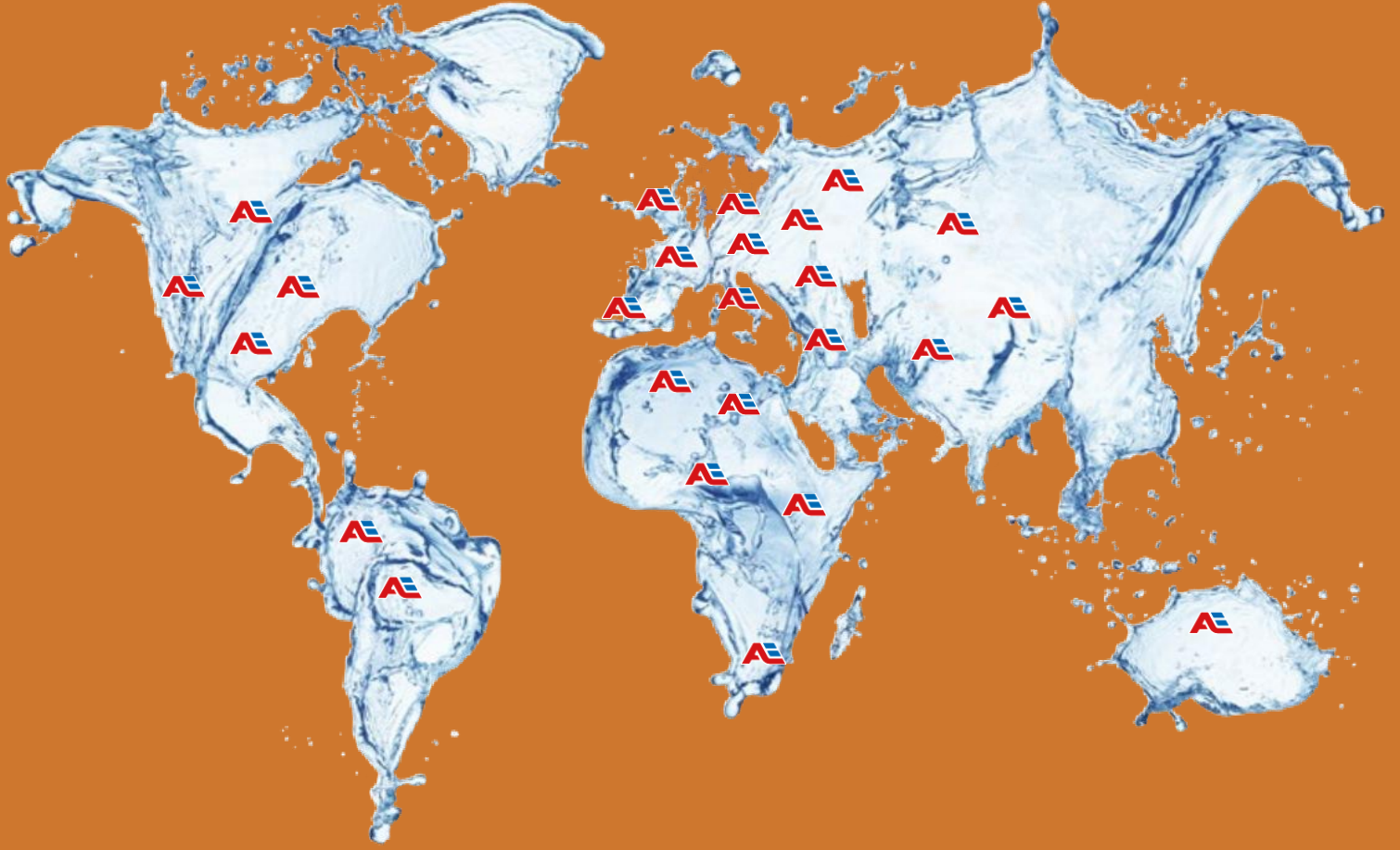

**Quip Solution**  
+966545888598  
Info@quipsolution.com  
www.quipsolution.com  
Kingdom of Saudi Arabia

**كويب سلوشن للآلات والمعدات**  
+966545888598  
Info@quipsolution.com  
www.quipsolution.com  
المملكة العربية السعودية